

EGNSBYGGESKIK PÅ LANDET FØR 1930

Selv om Danmark er et relativt lille land, er der alligevel store forskelle på den ældre landbebyggelse fra egn til egn. Bygningernes udformning og placering er tilpasset de landskabelige og klimatiske forhold og er oftest opført af de byggematerialer, der kunne skaffes lokalt. Landbebyggelsen er også præget af de nationale strømninger med andelsbevægelsen i slutningen af 1800-tallet, lensaflysningen med de store husmandsudstyknings og strømningerne fra Bedre Byggeskik i begyndelsen af 1900-tallet, der sammen med de traditionelle gårde og husmandsteder danner en helhed med unikke kulturhistoriske og arkitektoniske kvaliteter.

De ældste, bevarede danske bondebygninger er fra tiden omkring 1600, men der er ikke mange tilbage af dem. Først efter 1700 findes bygninger i større antal bevaret.

Indtil de store landboreformer i slutningen af 1700-tallet var den overvejende del af danske landbygninger samlet i landsbyer, hvorfra den omgivende jord blev dyrket i fællesskab.

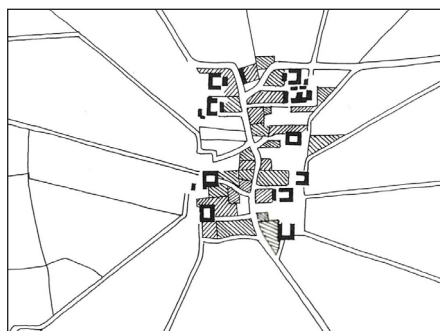

Stjerneudskiftning, hvor gårdene forblev samlede i landsbyen, men hvor markerne blev udformet, så de havde en 'spids' der førte helt ind til den enkelte gård. Skellene mellem markerne fik dermed et 'stjerneformet' forløb på et kort eller set fra luften. Deraf navnet 'stjerneudskiftning'.



Landsbyen Viby på Fyn, som er stjerneudskiftet.

Bygningerne opførtes fortrinsvis oven på tidligere tiders gårdanlæg, således at man ved fjernelse af landsbygårde vil kunne finde flere rester under hinanden af ældre bebyggelse.

Sådanne undersøgelser har vist, at der har været tale om en udvikling fra en- og tolængede ejendomme til sammenbyggede, firelængede gårdanlæg.

Udskiftningen

Med udskiftningen – eller udflytningen – i slutningen af 1700-tallet brød man mønsteret med at bygge på den gammelkendte grund. Hvor den enkelte gårds jorder tidligere lå spredt over hele landsbyens tilliggende samlede jorderne nu omkring de enkelte ejendomme, som oftest ved at der ude i markerne blev opført nye gårde. Disse opførtes to-, tre- og firelængede, afhængigt af hvor i landet man befandt sig, og selvfølgelig under hensyntagen til hvor god en økonomi den udflyttede bonde havde. Mange af disse udflyttede gårde eksisterer endnu, og man

vil ofte kunne genfinde hele længer af langt ældre dato end udflytningstidspunktet, fordi man sommetider har nedtaget den gamle gård i landsbyen og genbrugt én eller flere længer, der var af god kvalitet.

Bestanden af gamle bondebygninger fra før eller lige efter udskiftningen er stærkt svingende i de forskellige egne af Danmark. Nord for Limfjorden og på de vestjyske hedestrækninger er der bevaret overordentlig få gårde fra tiden før 1800. De rigere egne af landet har bevaret flest gamle bygninger, fordi der her har været råd til at bygge godt og solidt. Det gælder således især Fyn og Sønderjylland, men også den østlige del af Sydsjælland og Falster kan fremvise en række gamle gårde.

Til gengæld finder man i de jyske hedegne en række gårde, opført i første halvdel af 1800-årene, af grundmur, der her er anvendt langt tidligere end i andre egne af landet.

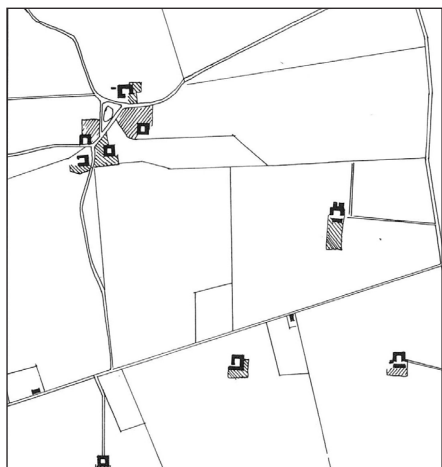

Blokudskiftning. De udflyttede gårde ligger centralt på de nye, samlede jordlodder, placeret et stykke fra landsbyen. Man ser ofte en kombination af stjerneudskiftning og blokudskiftning, fordi ikke alle gårde i landsbyen kunne komme med i stjerneudskiftningen, og fordi denne ikke kunne nå ud til alle markerne i periferien af landsbyens jorder.

Bindingsværk

De ældste gårde, der findes, er opført af bindingsværk. Bindingsværk er et skelet af tømmer, hvor stolper og bjælker udgør de bærende led.

De lodrette stolper er rejst enten direkte på syldstenene (fundamentet) eller tappet ned i en fodrem (vandret tømmerstykke). Stolperne i de to sider af bygningen er anbragt over for hinanden og forbundet med en bjælke. På langs forbindes stolperne foroven af en tagrem, som de er tappet igennem. Tagremmen styrer og sammenholder konstruktionen og lukker for de øverste tavls udfyldning. De øvrige tømmerstykker benævnes under ét fyldtømmer. Det vandrette fyldtømmer kaldes løsholter og det lodrette dækker. Yderligere er der skråbånd samt vindues- og døroverliggere. Fyldtømmeret har til formål at sammenholde og afstive de bærende tømmerstykker samt at være ramme for døre, vinduer og tavl.

To stolper forbundet med en bjælke på tværs af huset udgør et bindt, og bindingerne deler huset op i fag, der som regel har samme størrelse. Da spærene altid er anbragt direkte over stolperne, gentages den regelmæssige opdeling i tagrummet. Denne strenge fagdeling er det karakteristiske ved bindingsværket og er det, som adskiller det fra andre konstruktionsprincipper.

Der skelnes mellem to konstruktionsmåder afhængigt af bjælkernes anbrin-



Styrtrumskonstruktion med gennemstukne bjælketappe med to udvendige tværnagler.

gelse i bindingsværkskonstruktionen. Ved bindingsværk med styrtrumskonstruktion samles bjælkerne med stolperne ved, at disse tappes sammen. Denne konstruktion kendetegnes ved, at der øverst i stolperne udvendig på huset ses gennemstukne bjælketappe, der som regel er fornaglede med to nagler.

Konstruktionen ses i meget gamle bindingsværkshuse på Sjælland og Lolland-Falster udført med bladede samlinger, således at hele bjælkehoovedet er synligt udvendigt på huset. Det kaldes glammede bjælker. Det lille stykke væg over bjælken op til tagremmens overside kaldes styrtrums væggen. Spæret er ikke fastgjort til bindbjælken, men til en lodret tap i topenden af stolpen. Spærene kan dog også være placeret uafhængigt af stolpe- og bjælkeplaceringen.

Ved den anden konstruktion, kaldt spærfagskonstruktionen, ligger bjælkerne oven på tagremmen i en kæmning (indsåret samling), og her er bjælkerne ikke direkte forbundet med stolperne. Til gengæld er spæret og bjælken tappet sammen, hvorved trykkræfterne fra tagværket og spærene føres lodret ned på ydervæggen.

Som en grov regel, kan man sige, at bygninger på landet med styrtrumskonstruktion som oftest er opført først i 1800-tallet eller før, og at jo højere styrtrums væggen er, des ældre er huset. Bygninger på landet med bindingsværk med spærfagskonstruktion er som regel opført efter 1830.

Egnssærpræg

Hovedprincipperne i bindingsværket er det samme overalt i landet, men i detaljerne er der store variationer fra egn til egn.

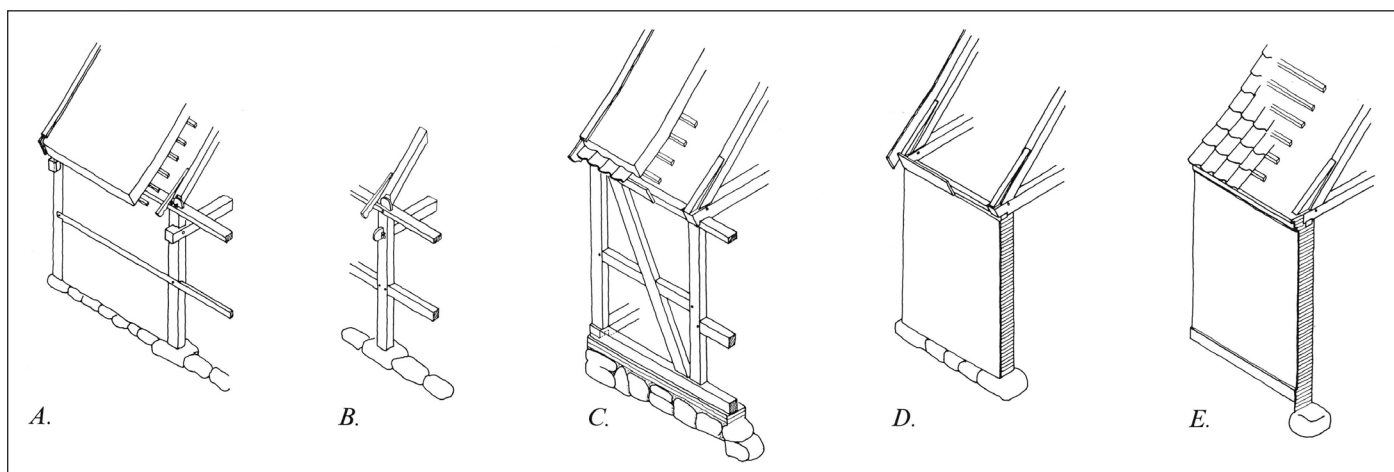

A: Styrtrumskonstruktion med glammede bjælker. B: Styrtrumskonstruktion med gennemstukne bjælker. C: Bindingsværkshus med spærfagskonstruktion. D: Grundmuret vægkonstruktion med sugffel og sternbræt. E: Grundmuret vægkonstruktion med muret og pudset (trukket) hovedgesims.

Bygningerne i de trærige egne i Østjylland har meget svært egetømmer i facaderne. I det østlige Sønderjylland ses ofte dobbelte dokker i undertavlene, mens bindingsværket bliver enklere, jo længere nord- og østover man kommer. Det fynske byggeri er af høj kvalitet, men ofte ikke så gammelt, idet bindingsværksbyggeåden holdt stand længe på Fyn, hvor der var meget og godt bygningstømmer til rådighed. Kommer man til det sjællandske landhus, ses det tydeligt, at kvaliteten er ringere. Her anvendes ikke bindings-

værk med gennemstukne bjælketappe, men med glammede bjælkehoveder. Der anvendes som oftest fyr i stedet for eg, der er længere mellem stolperne, og der ses slet ikke den rige brug af løsholter og dokker. Der anvendes heller ikke fodrem; stolperne er sat direkte på syldsten og forbindes i de bedste huse fornedet af syldstykker fra stolpe til stolpe. Helt spinkelt er bindingsværket i Nordsjælland og Nordvestsjælland, hvor løsholterne er erstattet af sidebånd, der er pålagt stolpernes inderside.

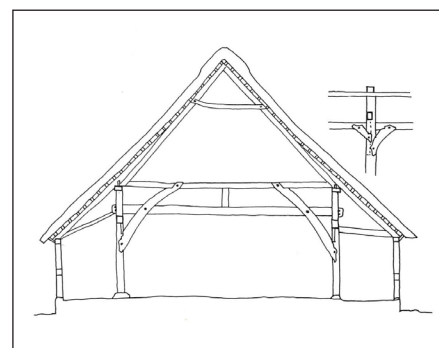

Tværsnit i hus med højremskonstruktion. Efter Zangenberg, 1925
Tværsnit i hus med højremskonstruktion. Efter Zangenberg, 1925

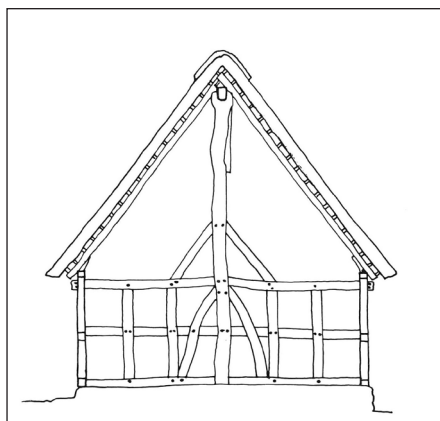

Tværsnit i ladebygning med sulekonstruktion. Efter Zangenberg, 1925.

Suler og højrem

Det er bindingsværket med de tagbærende stolper i ydervæggene og den regelmæssige fagdeling, der dominerer blandt de gamle landbygninger. I nogle egne kan man imidlertid finde huse, der er bygget efter andre principper. Det er sulehuse og højremshuse, som ligner hinanden ved, at de tagbærende stolper er anbragt inde i bygningerne.

I sulehusene er der inde i bygningens midte rejst en række stolper - suler, som bærer en ås under rygningen af huset. Denne byggeåde kendes i

dag fra Fyn, men har tidligere været udbredt over større dele af landet. Oprindelig har sulekonstruktionen været brugt i såvel stuehuse som avlsbygninger, men i senere tider har den mest været anvendt i avlsbygningerne, især laderne, hvor konstruktionen gav frie, høje rum, der var velegnede til kornoplag og tærskning.

Højremshusene er udbredte i Vendsyssel og Thy. I disse huse hviler spærene ikke på ydermurene, men på to højremme, der bæres af stolper inde i huset. Fra højremmen fører stikspær ud til ydermurene. Selve konstruktio-

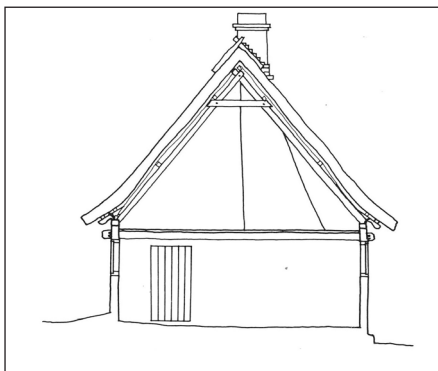

Tværsnit i hus med bindingsværkskonstruktion og gennemstukne bjælker. Tagkonstruktionen har hanebåndsspærfag. Efter Zangenberg, 1925.

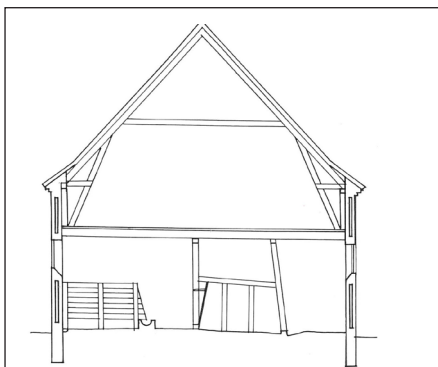

Tværsnit i staldbygning med trempelkonstruktion opført efter typetegninger fra landsforeningen Bedre Byggeskik.

nen står således velbeskyttet inde i husene, og ydervæggene, der ikke skal bære tagets vægt, er ofte let byggede. De indvendige stolperækker deler husene op i et bredt midtparti og to lavere sidepartier (udskud). I stuehusene mangler udskuddene ofte foran stuerne, medens udhusene som regel har udskud på begge langsider.

Farver på og overfladebehandling af bindingsværk

Bindingsværkshusene krævede megen vedligeholdelse og blev gerne hvert år inden pinse kalket, tjæret og malet. Der er forskel på, hvordan man i de enkelte egne behandlede facaderne.

På Sjælland er der tradition for at kalke bindingsværkshusene hvide på tavl og tømmer. Det gjorde man også på Møn og Nordfalster, medens den sydlige del af Falster har haft såvel helt hvide huse som huse med tjæret eller malet tømmer og lyserøde eller hvide tavl.

På Fyn er det svære bindingsværk så godt som altid opstolpet, dvs. givet en afvigende farve i forhold til tavlene. Der kendes dog på Faaborgegnen, på Nordvestfyn og på halvøen Hindsholm nogle bygninger, der ikke synes at have været opstolpet. Et træk, der måske kan pege på, at opstolpning ikke har været så udpræget i ældre tid. Det mest almindelige på Fyn siden midten af 1800-tallet er imidlertid, at tømmeret er tjæret, brun- eller grønmalet, og at tavlene er hvidkalkede. På Vestfyn ofte med gule undertavl og hvide overtav. Omkring Assens ses den særlige variant, at stuehuset er opstolpet, mens udlængerne ikke er. Der findes

næppe ret mange huse tilbage med opstregede fuger, men mange steder på Øst- og Sydfyn, herunder på de sydfynske øer, var tavlene i midten af forrige århundrede malet med vandrette streger på murværkets fuger, f.eks. blå fuger på gule tavl.

På Tåsinge er husene dels hvidkalkede over tavl og tømmer, dels med rødbrunt tømmer og hvide tavl. På Thurø var det karakteristisk med røde stolper og hvide tavl med en blå fuge langs tømmerets kanter. De øvrige øer har overvejende haft hvide tavl og sorttjæret tømmer. Det sønderjyske adskiller sig på et meget væsentligt punkt fra andre egne ved de mange gamle grundmurede huse.

I hedeegnene i Jylland er de få bindingsværksgårde, der endnu eksisterer, opført af meget spinkelt tømmer med tavl udmuret med marksten, lersten eller klining. Bygningerne må antages altid at have været kalkede.



På Sjælland, på halvøen Hindsholm på Nordfyn, på Møn og som vist her på en ejendom der er flyttet til Frilandsmuseet fra Lolland-Falster, var bindingsværkshusene kalket over både tavl og tømmer. Foto: Anne Lindegaard



På fynske bindingsværkshuse var tømmeret opstolpet i en afvigende farve. Tavlene var ofte hvidkalkede, men visse steder også gule, røde, eller som her med gule undertav og hvide overtav.

Den store farverigdom skal man til Østjylland i egnene mellem Kolding og Århus for at finde. Tømmeret er altid opstolpet, sorttjæret eller malet rødbrunt eller sjældnere grønt. Til det sorte tømmer er tavlene gule eller røde, undertiden med hvide streger langs kanterne (randfuger). De forskellige variationer genfindes meget blandet, og det er vanskeligt at tillægge én type dominans i et område.

Grundmurede huse

Til forskel fra bindingsværkshuse er grundmurede huse opført udelukkende af murværk.

Allerede i 1700-tallet lærte bønderne i Sønderjylland selv at brænde tegl til deres nybygninger. Tidligt i 1800-årene bliver det også almindeligt i Vestjylland, hvor bindingsværkshusene var af ringe kvalitet, da der ingen skove fandtes, hvor man kunne hente tømmer. I disse egne afløstes bindingsværkshusene i første halvdel af 1800-tallet derfor af grundmurede huse af røde sten. Bygningerne overtog bindingsværkshusenes proportioner og

fagdelling, der nu markeredes af stenhusenes regelmæssige vinduesrækker.

Omkring midten af 1800-tallet blev bindingsværket over det meste af landet efterhånden udkonkurreret af det murede byggeri.

I de egne af landet, hvor natursten skulle fjernes fra markerne, blev de anvendt til byggeri af udlænger. Særligt på Nordvestsjælland og Bornholm findes en række staldlænger af kløvede marksten rejst i tiden 1870-80 samt i Østjylland, hvor der ofte ses stalde af kvaderhuggede marksten.

Med cementens fremkomst i 1860'erne og dens indførelse som byggemateriale gennem 1880'erne og 90'erne blev det muligt at opføre støbte staldkonstruktioner. Fra 1890'erne kendes disse staldlænger fra de samme egne, som anvendte kløvede marksten. Bygningerne er konstruktivt dårlige, og mange af dem er forsvundet.

Træbygninger

Til gårdene hører der også en del træbygninger: lader, vognskure, hønsehuse, mindre skure, garager m.m. samt

udhuse, en havestue eller et lysthus i ny og næ. Disse er opført af bindingsværk, beklædt med brædder, oftest en på to eller brædder med lister, sjældnere med spånbeklædninger.

Man kan dog som et kuriosum nævne de sjællandske, lolland-falsterske og bornholmske bondehuses trægavle, de alsiske hjelm-lader og de sønderjyske bullader, som repræsenterende meget gamle, egnstypiske træbygninger og -overflader.

Træbygningerne er oftest malede i røde, gule, brune eller sorte farver. Trætjærede bræddebeklædninger eller bræddegavle ses også.

Tagdækning

I tiden indtil omkring år 1900 var det altovervejende tagdækningsmateriale strå, langhalm eller rør - afhængigt af hvad der var mulighed for at skaffe lokalt. Dyrest og bedst var det at lægge tagrør. Hvis det ikke kunne skaffes, anvendtes langhalm, som man havde nok af fra markafgrøden.

Selv om stråtage udførtes overalt i landet, er tækkemetoden ikke ens.



Tidligt i 1800 årene blev det almindeligt at opføre grundmurede huse i Sønderjylland, og fra midten af 1800-tallet bliver bindingsværket over det meste af landet udkonkurreret af muret byggeri.
Foto: Anne Lindegaard

Der er to forskellige metoder til fastgørelse af halm eller tagrør. De to metoder, binding og syning, lod sig i ældre tid skarpt adskille. De bundne tage er karakteriseret ved, at dukkerne (bundterne) fastholdes af kæppe, som regel hassel, der bliver bundet til lægterne, medens det syede tag udføres ved, at garnet eller tråden sys rundt om lægter og dukker. Således var Sjælland, Møn, Lolland, Falster, Samsø og Bornholm de områder, hvor binding var almindeligt, mens man i Jylland og på Fyn syede tagene.

Tækkefaget har imidlertid været præget af individuelle løsninger. Mønningmaterialet og måden at udføre mønningen (rygningen) på har selv sagt også været bestemt af, hvad der var nem adgang til. Derfor blev der i de skovrige egne i Østdanmark brugt kragetræer til at fastholde mønningshalmen. Kragetræer er kløvede egetræsstykker, der er sammenholdt to og to og anbringes over mønningen. I Vestjylland med den udsatte beliggenhed og den ringe mængde træ brugte man græstørv i stedet for halm. I hedeegnene var halmen også en mangelvare og blev derfor såvel i taget som på mønning strakt ved at

indsy rækker af lyng. I disse egne har mønninger af lyngtørv været meget almindelige. De er i øvrigt mere holdbare end halmmønninger. Se informationsbladet *Stråtage*.

Ved kysterne og på nogle øer har tang ligeledes været anvendt, mest konsekvent på Læsø, hvor det blev brugt til hele taget. På de sydfynske øer brugte man kun tang til mønningen.

Gårdtyperne

Ved at systematisere de forskellige gårданlæg kan man nogenlunde sikkert fastslå, at den enlængede gårdtype eller gårde med absolut dominerende hovedlængde især har været anvendt på Bornholm, de sydfynske øer samt på Als og Sundeved.

En anden karakteristisk gårdtype er den såkaldte parallelgård, som først og fremmest kendes fra Thy og Vendsyssel. I disse egne er den i høj grad med til at sætte sit præg på landskabet. Parallelgårdene er som regel mere beskedne ejendomme med to parallelt liggende længer, der næsten altid vender gavlene mod øst og vest. Trelængede gårde findes mange steder i landet, men især på Fyn er typen

ofte anvendt ved husmandssteder og smågårde med en boliglængde og to korte sidelænger. Gårdspladsen åbner sig som regel mod vejen.

Endelig findes der den firelængede gårdtype, der dominerer på Sjælland, Fyn og i Østjylland, dog med den forskel, at den sjællandske gård er sammenbygget ligesom den fynske, medens man i Jylland ofte har et fritliggende stuehus i nær kontakt til længerne.

Grundplaner

I Sønderjylland, hvor husene er bredere og mere rummelige end i det øvrige land, har de enlængede huse sædvanligvis et langsgående skille rum, således at stuerne ligger parallelt bag hinanden. Modsætningen hertil er huse med højremskonstruktion, hvor rummene er tværgående.

Den parallelle gård, der er særlig udbredt i Nordjylland, er karakteristisk ved, at den ene længe rummer stuehuset og eventuelt en mindre stald, fortrinsvis hestestalden, mens den parallelle længe indeholder stald, lade, lo m.v. Til disse gårde har der sandsynligvis i ældre tid været knyttet

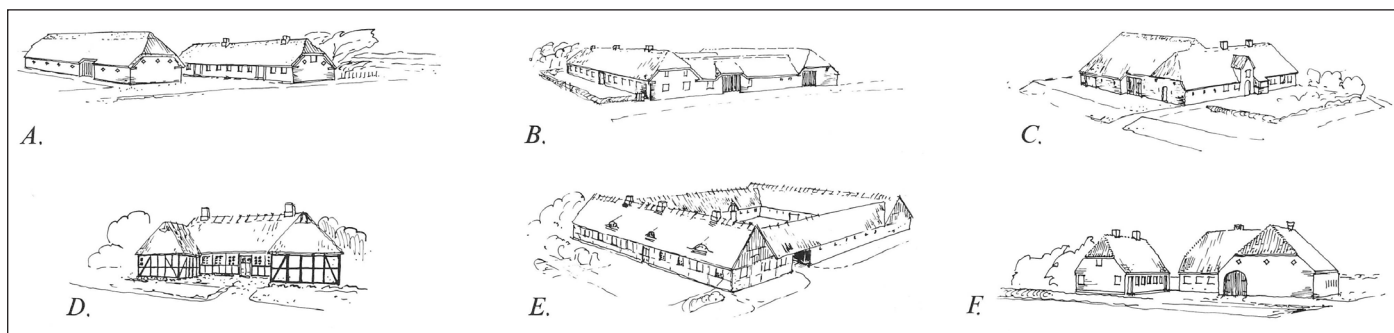

A: Vendsysselsk gårdtype. Den tolængede gårdtype med bygningskroppe, der ligger i øst-vestlig retning. B: Firlænget gård fra Ringkøbingegnen. C: Marskgård fra Tønderegnen. I det åbne landskab ligger gårdene på kunstige holme, de såkaldte varf, der hæver sig over det omgivende, flade landskab. D: Fynsk husmandssted (boelssted). Stuehuset er flankeret af to sidefløje, der rummer stald og lade. E: Firlænget, sjællandsk bondegård. Denne bygningstype var især udbredt før udskiftningen i slutningen af det. 18. årh., men var fortsat anvendt op til midten af 1800-tallet. F: Husmandssted med vinkelformede avlsbygninger. I de gårde som De sjællandske Landboforeninger og Landsforeningen Bedre Byggeskik projekterede og opførte i 1930'erne, kombinerede man hensynet til bygningsøkonomi og arbejdslettelse i overensstemmelse med tidens krav.

fritliggende bagehuse, hvori de store bageovne har været placeret.

I trelængede gårde og vinkelgårde har det været almindeligt, at stalden lå i det, der må betegnes som hovedhuset, mens lo, lade m.v. har ligget i henholdsvis vinklen eller i de 2 tværlænger. Særligt på Fyn vil det ofte ses - selv i trelængede huse, at hjørnerne er rundbyggede; et tegn på at huset har sulekonstruktion.

I firelængede gårde, der er udbredt over hele det østlige Danmark og den østlige del af Jylland, er stuehuset typisk indrettet med bolig i den ene fløj, eventuelt suppleret med en stald- eller ladedel. På Sjælland har gårdene lukket sig mod omgivelserne og åbnet sig mod gårdspladsen. Det vil sige, at kun få porte og lemme har vendt ud mod marker og vej, mens øvrige døre og vinduer i stuehus m.v. fortrinsvis har vendt mod gårdspladsen. Stuehusplanernes indretning var væsentligst bestemt af skorstenens placering.

På Sjælland og Jylland nord for Limfjorden har der overvejende kun været én skorsten, der har samlet alle husets ildsteder. Efterhånden som stuehusene er vokset, har der vist sig behov for at opføre en ekstra skorsten, der ofte blev opført som en kakkelvsnsskorsten ved den finere stue i husets ene ende. I Nordjylland så godt som altid i den vestre ende.

Ildstedets placering i det enlængede hus var i Jylland sådan, at der fyredes fra frammerset (forstuen) direkte i køkkenildstedet og i ovnen. Man stod udenfor ildstedet og fyrede ind på kogepladsen. De enlængede huse på de sydfynske øer havde samme fyringsmåde, medens man i den sjællandske type måtte stå inde i skorstenen. I modsæt-

ning til de fynske gårde, hvor køkkenildstedet typisk fyres fra dagligstuen eller fra et egentlig køkken, så fyres de enlængede huse på øerne typisk fra bryggeret.

Dette får til konsekvens, at de to skorstene står ganske tæt, idet bageovnen og køkkenildstedet har hver sin skorsten. Det er overvejende sådan, at man på Fyn og i Jylland har placeret den svære bageovn på langs i huset, mens man i de noget bredere huse i Sønderjylland og i de smalle, sjællandske huse har placeret bageovnen på tværs. På Sjælland således, at den ofte har stukket ud igennem væggen og været dækket af med et lille ludetag. Sådanne ovne findes dog også på Fyn.

De daglige rum var selvfølgelig koncentreret omkring ildstedet og dermed varmekilden. Deraf fremgår, at antallet af dagligrum var større i Vestdanmark end i øst, hvor alle funktioner var samlet om blot et ildsted.

Landbyggeriet sat i system

Der findes en række typetegninger til bøndergårde fra det 18. århundrede. Flere godser udarbejdede dem til anvendelse i forbindelse med nybyggeri ved udskiftningen og til forbedring af landbrugsforholdene, såvel driftsforhold som boligforhold. Væsentlig betydning får typetegningerne dog først efter midten af 1800-tallet, blandt andet på grund af Det kgl. danske Landhusholdningsselskabs indsats fra 1856 og fremefter. Forslagene opererer med et fritliggende stuehus med større bredde i forhold til de tidligere kendte. Derfor er der plads til en gennemgående skillevæg i husets længderetning. Over for stuehuset var et trelænget avlsgårdsanlæg. Bygningerne forudsættes tækket med strå, men efter 1880 ses også en række forslag, der opererer med tagpap

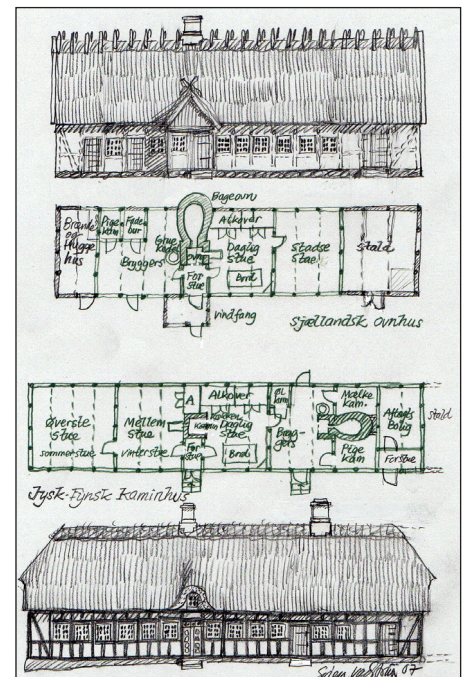

På Sjælland var bageovnen stukket ud gennem væggen og dækket af et lille ludetag, men i Jylland og på Fyn var bageovnen placeret på langs inde i huset.

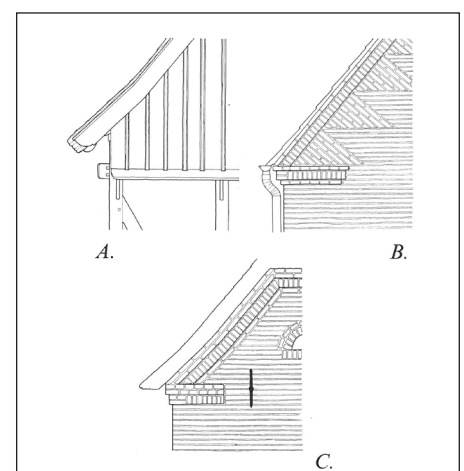

A: Gavlbeklædning af ru eller hovelede brædder med affasede dækklister. Beklædningen er formeden afsluttet med vandbræt på trækonsoller. Gavlhængiet er afsluttet med vindskede sommet på lægteenderne, der bærer stråtaget. B: Muret gavlbeklædning med såkaldte strømskifter ved afslutning mod tagkanten, der især fandt vid udbredelse i det murede byggeri omkring 1900. C: Vestjysk muret gavlbeklædning. Hovedgesimsen på facaderne går med rundt om gavlen og fortsætter langs det halvvalmede tag.



Hel- eller halvvalmede tage er meget almindelige ved vestvendte kyster både ved den jyske vestkyst, på Vestfyn, på Vestsjælland og på Lolland.

og skifer som beklædning, skifer på stuehuset, pap på udbygningerne.

I stuehusene har kakkelovnen vundet indpas, og deraf følger, at der er behov for flere skorstene - typisk tre eller fire. Tiden efter 1875 er præget af omlægningen af dansk landbrug fra kornproduktion til animalsk produktion. Dette fik som naturlig konsekvens, at mange gamle landbrugsbygninger blev fjernet i slutningen af 1800-tallet og erstattet af nye, grundmurede bygninger. Det er væsentligt at bemærke, at selv om bygningerne blev større, og anlæggene fyldte mere, fastholdt man mange steder det tre- eller firelængede gårdanlæg.

Trempelhuset er en bygning med et noget fladere tag og stor afstand imellem stueetagens vinduer og tagskægget. I staldbygningerne kunne foderet opbevares på en rationel måde på det høje trempelloft over staldene. Dette byggeri genfindes overalt i landet, men er særlig almindeligt i Vendsyssel og Sønderjylland.

Helt nye bygningsformer udvikledes i forbindelse med udstykningen af husmandsbrug først i 1900-tallet. Ofte er der her tale om vinkelhuse med et lille stuehus og en noget rummeligere stald- og ladelænge.

Gårdens placering i landskabet

Vejrlig og beliggenhed har styret placeringen af gårdene. Husene med spidsgavl er koncentreret i den "østre side af de danske lande", mens de halv- og helvalmede huse ligger ved vestvendte kyster. Således er der hel- eller halvvalm på husene langs den jyske vestkyst, ligesom halvvalm er meget almindelig på Vestfyn, Vestsjælland samt Lolland.

I Vest- og Nordjylland ser man gårdene placeret lavt i terrænet, og det er lave huse med relativt store tagflader. De enlængede huse vender så godt som altid gavlen mod vest for derved at begrænse varmetabet og for bedre at stå imod den skrappe vind.

På det tættere bebyggede Fyn og Sydsjælland vil man finde gårdene liggende

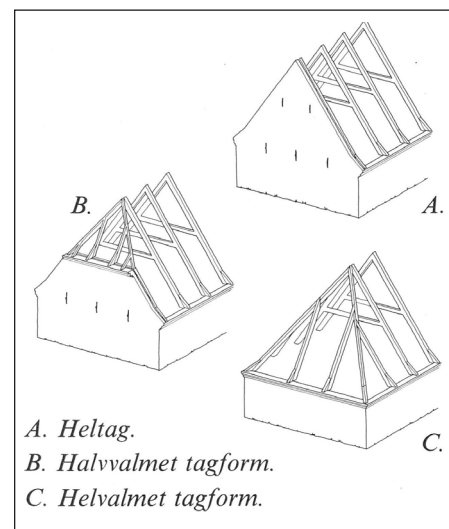

A. Heltag.
B. Halvvalmet tagform.
C. Helvalmet tagform.

tæt ud til vejføringen, eller de er udflyttet og ligger midt på deres marker og markerer sig i landskabet. Bornholm er i denne sammenhæng helt speciel, idet de mindre ejendomme, hvoraf kun få er uændrede, har været enlængede og ligget som i Vestjylland med gavlen mod havet, mens de mange, store gårde aldrig har ligget i landsbyer, men altid været fritliggende og således kunnet udvikle sig til at blive de meget store anlæg, man ser i dag.

Med det murede byggeri, specielt i det 20. århundrede, blev der gjort op med de traditionelle byggeregler. Gårdene blev placeret højt for at opnå udsigt, lys og luft, men vel også for at sikre bedre færdselsmuligheder på de højere liggende arealer. Dette har medført, at nybyggeri får en meget markant indflydelse på landskabet.

LITTERATUR OG LINKS

Litteratur

Bondegårde i Danmark. Torben Lindgaard Jensen. Forlaget Skib 2002

Bonden bygger. Om opførelsen af bindingsværkshuse i det gamle landbosamfund. Mette Skougaard. Nationalmuseet 1985

Bondehuses alder, Peter Michelsen. Nationalmuseet 1979

Bondegårde og byggeskik, Bjarne Stoklund. D.H.F's Håndbøger, Kbh. 1972

Bornholmsk byggeskik på landet. Niels-Holger Larsen. Bornholms Museum 1983

Danmarks arkitektur. Landbrugets huse. Hakon Lund, red. Gyldendal 1979
Danske Bøndergårde, Halvor Zangenberg. Det Schönbergske Forlag 1925

Den danske bondegård. Axel Steensberg. Forum 1974

Den Vestjyske klitgård. Peter Duun Andersen. Poul Kristensens Forlag 2000
Fyns Hjemstavn 1928

Gamle danske bøndergårde. Axel Steensberg, P. Haase & søns forlag 1954/1962

Gammelt dansk bindingsværk. Gorm Benzon. København 1984

Guide til Frilandsmuseet. Landskab, Bygning, Menneske. Nationalmuseet 2001

Huse med sjæl. Søren Vadstrup. Gyldendal 2004

Jeg en gård mig bygge vil – der skal være have til. Peter Dragsbo & Helle Ravn. Landbohistorisk Selskab 2001

Landhuset. Byggeskik og egnspræg. Curt von Jessen, Niels-Holger Larsen, Mette Pihler og Ulrich Schirinig, Gyldendal, 3.udg. 1986

Turistforeningen for Danmark, Halvor Zangenberg: Årbog 1927,1929,1930,1932,1934,1935,1936,1937 Historisk Samfund for Præstø amt, Årbog 1925

Links

Information om Bygningsbevaring:
www.kulturstyrelsen.dk/information-om-bygningsbevaring/

- Byggeskik i byerne før 1930
- Etagehuskonstruktioner 1859-1890

KOLOFON

Titel

Beklædning med træspån

Oplæg

Tekstoplæg og tegninger: Nikolaj Hyllestad, arkitekt m.a.a.

Foto: Hvor intet andet er nævnt, Søren Vadstrup, arkitekt m.a.a. Center for Bygningsbevaring

Copyright, redaktion og udgiver

Kulturstyrelsen, Kulturministeriet

Odateret

Maj 2012, Søren Vadstrup, arkitekt m.a.a., Center for Bygningsbevaring